

**Bottom and Side Arm-Staplers  
Botten- och planhäftare  
Boden- und Seitenheftmaschinen  
Agrafeuses pour fonds et côtés de cartons**

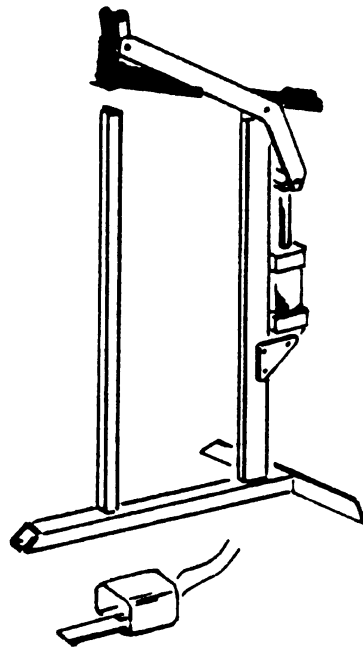

**B561PN och F561PN**

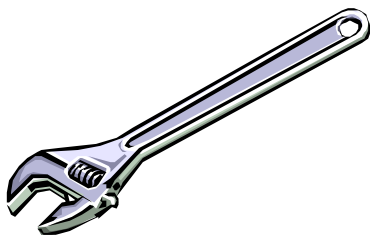

---

***Repair Instructions*** **E**

---

***Underhållsinstruktion*** **S**

---

***Reparaturanleitung*** **D**

---

***Instructions de réparation*** **F**

---

**Josef Kihlberg AB**

Box 126, S-544 22 Hjo, Sweden

Telephone: +46 (0)503 328 00 Telefax: +46 (0)503 328 01

[www.kihlberg.se](http://www.kihlberg.se)

e-mail: [reception@kihlberg.se](mailto:reception@kihlberg.se)

**The employer must ensure that:**

- these *Repair instructions* and related documentation are made available to all personnel concerned;
- all personnel who are to use or maintain the tool are familiar with and follow the safety instructions and other directions in these *Repair instructions*;
- all rules and regulations issued by local Safety Authorities for the use of this tool are followed.

**Der Arbeitgeber ist dafür verantwortlich, dass:**

- diese *Reparaturanleitung* und die zugehörigen Dokumentationen allen zuständigen Personen zur Verfügung gestellt werden;
- das mit der Wartung oder dem Gebrauch des Gerätes beauftragte Personal mit den Sicherheitsanweisungen und anderen Vorschriften in dieser *Reparaturanleitung* vertraut ist und diese befolgt;
- die einschlägigen Sicherheitsvorschriften der Behörden und Berufsgenossenschaften zur Verwendung dieses Gerätes eingehalten werden.

**Arbetsgivaren skall se till att:**

- denna *Bruksanvisning* – och dess bilagor – hålls tillgänglig för all berörd personal;
- all personal, som skall arbeta med verktyget, känner till och följer samtliga säkerhetsföreskrifter och övriga anvisningar i denna *Bruksanvisning*;
- allmänna säkerhetsföreskrifter samt särskilda regler utfärdade av lokala skyddskommittéer efterföljs.

**L'employeur doit s'assurer que:**

- les présentes *Instructions de réparation* et les documents connexes soient à la disposition de tout le personnel concerné;
- toute personne utilisant l'outil ou chargée de son entretien connaisse et respecte les consignes de sécurité et autres instructions données dans les présentes *Instructions de réparation*;
- tous les règlements et règles de sécurité édictés par les autorités locales chargées de la sécurité soient respectés dans l'exploitation de cet outil..

When studying these Instructions, also consult the tool's spare parts lists

Vid studie av denna Anvisning skall även verktygets reservdelslistor användas

Beim Studieren dieser Anleitung sind auch die Ersatzteillisten des Gerätes zu verwenden

Parallèlement aux présentes instructions, consulter les listes de pièces de rechange

**Table of Contents****Page**

Safety instructions	1
Troubleshooting	1
Tool maintenance	3
Servicing the stapling head	4
Servicing the foot valve	9
Measures to be taken before use	11

**Innehållsförteckning****Sida**

Säkerhetsvarningar	1
Felsökning	1
Verktygsunderhåll	4
Underhåll av häfthuvud	5
Underhåll av fotventil	9
Åtgärder före idrifttagande	11

**Inhaltsverzeichnis****Seite**

Sicherheitshinweise	1
Fehlersuche	1
Gerätewartung	3
Wartung des Heftkopfes	4
Wartung des Fußventils	9
Maßnahmen vor dem Gebrauch	11

**Table des Matières****Page**

Consignes de sécurité	1
Diagnostic des pannes	1
Entretien de l'outil	3
Entretien de de la tête d'agrafage	4
Entretien de la valve à pédale	9
Mesures à prendre avant la mise en service	11

Safety instructions  
Sicherheitshinweise

Säkerhetsvarningar  
Consignes de sécurité

**E Risk of injury**

When working with small cartons, there is a risk of injury to fingers holding the item.

**Never hold your hand under or close to the stapling head.**

There also is the risk of getting your hands caught by the arms carrying the stapling head when operating the foot valve. **Make sure to keep your hands clear.**

**D Verletzungsgefahr**

Bei der Arbeit mit kleinen Kartons können die Finger, die das Werkstück halten, verletzt werden.

**Niemals den Hand unter oder in der Nähe des Heftkopfes halten.**

Außerdem besteht bei Betätigung des Fußventils die Gefahr, dass die Hände an den Hebelarmen, die den Heftkopf tragen, eingeklemmt werden. **Die Hände fernhalten.**

**S Risk för skador**

Vid arbete med små kartonger finns risk för skador på fingrarna, som håller arbetsstycket.

**Håll aldrig handen under eller i närheten av häft-huvudet.**

Det finns också klämrisk för händerna vid hävarmarna som håller häfthuvudet, vid användning av fotventilen. **Se till att hålla händerna ur vägen.**

**F Danger de blessure**

Lorsque l'on travaille sur de petits cartons, l'on risque de se blesser les mains.

**Ne jamais mettre la main sous ou tout près de la tête d'agrafage.**

Lorsque l'on appuie sur la pédale de commande, l'on peut aussi se faire prendre les mains entre les bras de la tête d'agrafage. **Ne pas approcher les mains de la machine.**

Troubleshooting  
Fehlersuche

Felsökning  
Diagnostic des pannes

**E Before starting any troubleshooting, first disconnect the tool from the compressed air supply.**

**D Vor jeder Fehlersuche am Gerät immer das Gerät von der Druckluftversorgung trennen.**

**S Vid all felsökning skall verktyget först kopplas bort från tryckluftsnätet.**

**F Avant de commencer à rechercher l'origine d'une panne, débrancher l'outil du circuit d'air comprimé.**

**E Staples are not feeding properly**

*Check that:*

- the right type of staples are being used; always use original Josef Kihlberg staples;
- the feeder spring is OK;
- the staple pusher is OK;
- the staple track is clean no dirt inside;
- the return spring in the stapling head is OK;

**D Klammern werden nicht vorgeschoben**

*Kontrollieren daß:*

- die richtige Klammern verwendet werden immer Josef Kihlberg-Originalklammern verwenden;
- die Magazinsfeder in Ordnung ist;
- der Schieberkloben einwandfrei ist;
- die Klammerbahn frei von Schmutz ist;
- die Zurückzugsfeder im Heftkopf einwandfrei ist;

**S Häftklammer matas inte fram korrekt**

*Kontrollera att:*

- rätt sort klammer används endast Josef Kihlberg originalklammer;
- frammatarfjäders är felfri;
- frammataren är felfri;
- klammerbanan är fri från smuts;
- returkfjäders i häfthuvudet är felfri;

**F L'alimentation en agrafes ne se fait pas convenablement:**

*Contrôler:*

- que le type d'agrafes est bien le bon; toujours utiliser des agrafes d'origine Josef Kihlberg;
- que le ressort du magasin est en en bon état;
- que le poussoir de l'agrafeuse est en état;
- que le rail d'amenée des agrafes est propre et n'est pas encrassé;
- que le ressort de retour de la tête d'agrafage est en bon état;

**Staples are deformed when inserted**

*Check that:*

- there is no play in the stapling head bearing;
- the anvil is properly centred;
- the driver is not damaged;
- the staple channel is clean;

**Noise level is too high**

*Check that:*

- the air pressure is correct, 70 psi;
- the stroke speed is not unnecessarily high.

**The carton is damaged by the stapling head**

*Check that:*

- the air pressure is correct, 70 psi;
- the stroke speed is not unnecessarily high.

**The carton is not pressed together properly**

*Check that:*

- the length of the piston rod is correctly adjusted.

**D Klammern werden nicht vorgeschoben**

*Kontrollieren dass:*

- die richtige Klammern verwendet werden immer Josef Kihlberg-Originalklammern verwenden;
  - die Magazinsfeder in Ordnung ist;
  - der Schieberkloben einwandfrei ist;
  - die Klammerbahn frei von Schmutz ist;
  - die Zurückzugsfeder im Heftkopf einwandfrei ist;
  - die Sperrfeder am Heftkopf 53 in Ordnung ist;
- die Seitenplatten am Heftkopf 53 einwandfrei sind.

**Klammern werden beim Heften deformiert**

*Kontrollieren dass:*

- die Heftkopflagerung ohne Spiel ist;
- die Rillplatte richtig zentriert ist;
- der Treiber unbeschädigt ist;
- der Klammerkanal sauber ist.

**Geräuschpegel ist zu hoch**

*Kontrollieren dass:*

- der Luftdruck 5 bar nicht überschreitet;
- die Taktgeschwindigkeit nicht unnötig hoch ist.

**Karton wird vom Heftkopf beschädigt**

*Kontrollieren dass:*

- der Luftdruck 5 bar nicht überschreitet;
- die Taktgeschwindigkeit nicht unnötig hoch ist.

**Karton wird beim Heften schlecht zusammengepresst**

*Kontrollieren dass:*

- die Kolbenstangenlänge richtig eingestellt ist.

**Klammer deformeras vid häftning**

*Kontrollera att:*

- häfthuvudets lagring är glappfri;
- städet är rätt centrerat;
- drivaren inte är skadad;
- klammerloppet är rent.

**Ljudnivån är för hög**

*Kontrollera att:*

- lufttrycket är rätt, 5 bar;
- hastigheten på nedslaget är inte onödigt hög.

**Kartongen slås sönder av häfthuvudet**

*Kontrollera att:*

- lufttrycket är rätt, 5 bar;
- hastigheten på nedslaget är inte onödigt hög.

**Dålig sammantryckning av kartongen vid häftning**

*Kontrollera att:*

- kolvstångens längd är rätt justerad.

**F Les agrafes n'avancent pas**

*Vérifiez:*

- l'usage des agrafes propres utilisez toujours les agrafes d'origine Josef Kihlberg;
  - que le ressort du magasin est en ordre;
  - que le poussoir est sans fautes;
  - que la voie d'agrafes n'est pas sale;
  - que le ressort de retour à la tête est en ordre;
  - que les ressorts cliquet – à la tête 53 – sont sans fautes;
- que les plaques de côté – à la tête 53 – sont en or

**F Les agrafes se déforment lors de l'agrafage**

*Vérifier:*

- que le palier de la tête d'agrafage n'a pas trop de jeu;
- que l'enclume est bien centrée;
- que la lame poussoir n'est pas endommagée;
- que le rail d'amenée des agrafes est propre

**L'outil fait trop de bruit**

*Vérifier:*

- la pression de l'air comprimé (5 bar);
- que le nombre de coups/mn n'est pas inutilement élevé.

**La tête d'agrafage casse le carton**

*Vérifier:*

- la pression de l'air comprimé (5 bar);
- que le nombre de coups/mn n'est pas inutilement élevé.

**A l'agrafage, les éléments du carton ne sont convenablement rassemblés**

*Vérifier:*

- le réglage de la longueur de la tige du piston.

Troubleshooting (Cont.)  
Fehlersuche (Forts.)

(Forts.) Felsökning  
(Suite) Diagnostic des pannes

**E Removing a staple which has got stuck**

- Pull the pusher back to take the pressure off the staple strip.
- **On type 561 heads:** slightly loosen the screws that hold the front plate and remove the stuck staple downwards. Retighten the screws.

**D Steckengebliebene Klammern entfernen**

- Den Schieberkloben nach hinten ziehen, um den Klammerstreifen zu entlasten.
- **An Köpfen vom Typ 561:** die Schrauben, die die vordere Platte halten, etwas lösen und die steckengebliebene Klammer nach unten herausziehen. Die Schrauben wieder festziehen.

**S Att avlägsna en klammer, som fastnat**

- Dra frammataren bakåt för att ta bort trycket på klammerstaven.
- **På huvud 561:** lossna skruvarna som håller den främre kulisserna en aning och ta bort den fastnade klammern neråt. Dra åt skruvarna igen.

**F Enlèvement d'une agrafe bloquée**

- Tirez le poussoir en arrière pour éviter que la bande d'agrafes ne soit comprimée.
- **Tête de type 561:** dévisser légèrement les vis qui maintiennent la plaque avant et extraire l'agrafe bloquée en la tirant vers le bas. Resserrer les vis.

Maintenance of the tool  
Wartung des Gerätes

Verktygsunderhåll  
Entretien de l'outil

**E** JK bottom and side arm-staplers are very robust, so the maintenance instructions are simple. With correct maintenance you will enjoy long-lasting, trouble-free use of your stapler.

**D** JK Boden- und Seitenheftmaschinen sind sehr robust und die Wartungsanleitung ist daher einfach. Bei richtiger Wartung bietet das Gerät jahrelangen, störungsfreien Betrieb.

**S** JK botten- och planhäftare är mycket robusta och skötsel- och underhållsinstruktionerna är därför synnerligen enkla. Med rätt skötsel kommer verktyget att fungera klanderfritt i många år.

**F** Les agrafeuses JK pour fonds et côtés de cartons sont très robustes et par conséquent, les instructions d'entretien sont simples. Sous réserve que l'outil soit convenablement entretenu, l'agrafeuse devrait fonctionner sans problème pendant des années.

**E** Before starting any maintenance, first disconnect the tool from the compressed air supply.

**D** Vor jeder Wartung muss das Gerät von der Druckluftversorgung getrennt werden.

**S** Vid allt underhåll av verktyget skall det först kopplas bort från tryckluftsnätet.

**F** Avant de démarrer toute intervention d'entretien, débrancher l'outil de l'air comprimé.

**E Lubrication**

The linkage bearings are greased on delivery. Lubricate them with oil as necessary. You should also oil the stapling head bearings occasionally. At times, the moving parts in the stapling head need a few drops of oil, too, from time to time.

**D Schmierung**

Die Gelenklager werden bei der Auslieferung geschmiert. Bei Bedarf sind sie mit Öl nachzuschmieren. Gelegentlich ist auch die Heftkopflagerung zu schmieren, und die beweglichen Teile sollten ab und zu mit einigen Tropfen Öl geschmiert werden.

**S Smörjning**

Länklageringarna är insmorda med fett vid leveransen. Vid behov smörjes de med olja. Då och då bör man också smörja häft huvudets lagring. Man bör också emellanåt ge häft huvudets rörliga delar några droppar olja.

**F Lubrification**

Les paliers d'articulation sont graissés d'usine. Les lubrifier à l'huile selon les besoins. On graissera de même de temps à autre les paliers de la tête d'agrafage. De temps à autre également, on graissera les pièces de mouvement de la tête d'agrafage avec quelques gouttes d'huile.

Tool maintenance (Cont.)  
Wartung des Gerätes (Forts.)

(Forts.) Verktögsunderhåll  
(Suite) Entretien de l'outil

### E Checking the stapling head bearing

On delivery, the stapling head bearing is tight but easy to move. After a period of use, the bearing will have bedded in and require adjustment. Thereafter, check occasionally that it is not loose.

### D Kontrolle des Heftkopflagers

Bei Auslieferung ist das Heftkopflager fest, aber leicht zu bewegen. Nach gewisser Gebrauchsdauer ist das Lager eingelaufen und erfordert eine Nachjustierung. Danach muss gelegentlich kontrolliert werden, ob kein zu großes Spiel vorhanden ist.

### S Kontroll av häfthuvudets lagring

Vid leverans är häfthuvudets lagring glappfri men lätt rörlig. Efter någon tids drift har lagret slitit in sig och måste efterjusteras. Kontrollera sedan emellanåt att inte glapp uppstått i lagringen.

### F Contrôle du palier de la tête d'agrafage

A la livraison, le palier n'a aucun jeu; il peut cependant être déplacé sans difficulté. Après une période de rodage, le palier est calé et doit être réglé. On vérifiera de temps en temps que le jeu n'est pas excessif.

### E Adjustment of stapling head bearing

Loosen locking screw ③. and nut ①. Tighten screw ② to obtain minimum play to allow free movement. Lock with nut ① and screw ③.

### D Justierung des Heftkopflagers

Mutter ① und Klemmschraube ③ lösen. Ein minimales Spiel mit der Schraube ② einstellen, um freie Beweglichkeit zu gewährleisten. Mit Mutter ① und Schraube ③ arretieren.

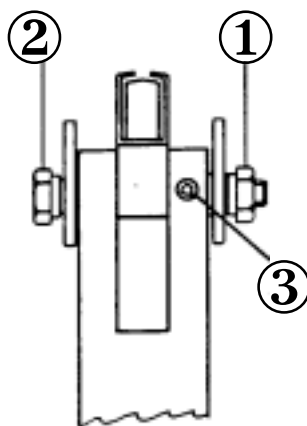

### S Justering av häfthuvuds lagring

Lossa mutter ① och skruv ③. Drag åt skruv ② tills lagom glapp erhålles. Lås med mutter ① och skruv ③.

### F Réglage du palier de la tête d'agrafage

Desserrer la vis de verrouillage ③ et l'écrou ①. Serrer la vis ② pour obtenir le minimum de jeu nécessaire au libre mouvement du palier. Bloquer avec l'écrou ① et la vis ③.

Servicing the stapling head  
Wartung des Heftkopfes

Underhåll av Häfthuvud 561  
Entretien de la tête d'agrafage

E Hold a spanner against the connecting yoke so that the driver blade does not bend, and remove the two screws securing the link to the stapling head.

D Einen Schraubenschlüssel gegen den Anschlussbügel halten, so dass die Mitnehmerklinge nicht verbogen wird, und die beiden Schrauben entfernen, mit denen das Gelenk am Heftkopf befestigt ist.



S Demontera de två skruvarna som håller länk till häfthuvudet. Håll emot med en skiftnyckel på oket så att drivaren ej böjs.

F Maintenir l'étrier de raccordement à l'aide d'une clef, de telle sorte que la lame poussoir ne puisse se tordre, et retirer les deux vis qui retiennent la pièce de raccordement sur la tête d'agrafage.

E Remove the two screws securing the stapling head to the rear bearing.

D Die beiden Schrauben entfernen, mit denen der Heftkopf am hinteren Lager befestigt ist.



S Tag bort de två skruvarna som håller häfthuvudet till bakre lagringen.

F Retirer les deux vis qui fixent la tête d'agrafage sur le palier arrière.

E Lift off the stapling head.

D Den Heftkopf herausnehmen.





S Lyft bort häfthuvudet.

F Sortir la tête d'agrafage par le haut.









**Servicing the stapling head**  
**Wartung des Heftkopfes**

**Underhåll av Häfthuvud 561**  
**Entretien de la tête d'agrafage**

<p><b>E</b> Finger-tighten the two screws securing the rear bearing.</p> <p><b>D</b> Die beiden Schrauben, mit denen das hintere Lager befestigt ist, fingerfest anziehen.</p>		<p><b>S</b> Drag fast de två skruvarna till bakre lagringen löst.</p> <p><b>F</b> Serrez à la main les deux vis qui retiennent le palier arrière.</p>
<p><b>E</b> Assemble the washers, spacers and screws to the connecting yoke and tighten the screws.</p> <p><b>D</b> Die Scheiben, Distanzstücke und Schrauben am Anschlussbügel montieren und die Schrauben festziehen.</p>		<p><b>S</b> Montera brickor, distanser och skruvar till oket och drag åt skruvarna.</p> <p><b>F</b> Monter les rondelles, les entretoisies et les vis sur l'étrier de raccordement, et serrer les vis.</p>
<p><b>E</b> Coarsely adjust the stapling head so that it is centred. Finally tighten the rear bearing screws.</p> <p><b>D</b> Den Heftkopf grob justieren, so dass er zentriert ist. Abschließend die Schrauben am hinteren Lager festziehen.</p>		<p><b>S</b> Grovjustera häfthuvudet så att det sitter i centrum. Drag därefter fast skruvarna till bakre lagringen.</p> <p><b>F</b> Réglez la tête d'agrafage de telle sorte qu'elle soit à peu près centrée.</p>

**Servicing the stapling head**  
**Wartung des Heftkopfes**

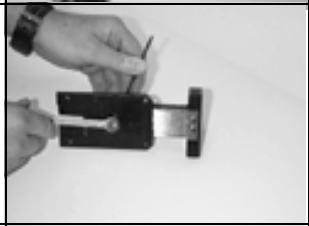





**Underhåll av Häfthuvud 561**  
**Entretien de la tête d'agrafage**

<p><b>E</b> Tap out the spring pin as shown.</p> <p><b>D</b> Den Federstift, wie gezeigt, herausklopfen.</p>		<p><b>S</b> Slå bort spännstift enligt bild.</p> <p><b>F</b> Expulser l'axe du ressort comme illustré.</p>
<p><b>E</b> Remove the rollers.</p> <p><b>D</b> Die Rollen entfernen.</p>		<p><b>S</b> Tag bort fjäderdistanser.</p> <p><b>F</b> Déposer les paliers.</p>
<p><b>E</b> Remove the feed spring.</p> <p><b>D</b> Die Vorschubfeder entfernen.</p>		<p><b>S</b> Demontera frammatarfjädern.</p> <p><b>F</b> Retirer le ressort d'alimentation en agrafes.</p>
<p><b>E</b> Remove the four screws securing the driving parts in place.</p> <p><b>D</b> Die vier Schrauben entfernen, mit denen die Antriebsteile befestigt sind.</p>		<p><b>S</b> Demontera de fyra skruvarna som håller de drivande delarna på plats.</p> <p><b>F</b> Retirer les quatre vis qui retiennent les pièces motrices en place.</p>
<p><b>E</b> Remove the carton protection.</p> <p><b>D</b> Den Kartonschutz entfernen.</p>		<p><b>S</b> Tag bort kartongskyddet.</p> <p><b>F</b> Retirer la garde des cartons.</p>
<p><b>E</b> Remove the driving parts.</p> <p><b>D</b> Die Antriebsteile entfernen.</p>		<p><b>S</b> Demontera de drivande delarna.</p> <p><b>F</b> Retirer les pièces motrices.</p>
<p><b>E</b> Remove the screw that holds the driving parts together.</p> <p><b>D</b> Die Schraube entfernen, mit der die Antriebsteile zusammengehalten werden.</p>		<p><b>S</b> Tag bort skruven som håller ihop de drivande delarna.</p> <p><b>F</b> Retirer la vis qui maintient ensemble les pièces motrices.</p>
<p><b>E</b> Remove the spring guide.</p> <p><b>D</b> Die Federführung entfernen.</p>		<p><b>S</b> Demontera fjäderstyrningen.</p> <p><b>F</b> Déposer le guide de ressort.</p>





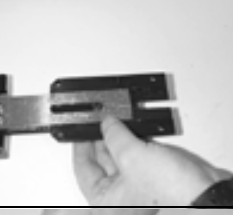



**Servicing the stapling head**  
**Wartung des Heftkopfes**

**Underhåll av Häfthuvud 561**  
**Entretien de la tête d'agrafage**

<p><b>E</b> Carefully insert a large screwdriver, as shown, and turn it to release the spring pin from the plate.</p> <p><b>D</b> Vorsichtig einen großen Schraubendreher, wie gezeigt, einstecken und diesen drehen, um den Federstift von der Platte zu lösen.</p>		<p><b>S</b> För in en stor skruvmejsel försiktigt, enligt bild, och vrid så att spännstiften släpper från kulissen.</p> <p><b>F</b> Introduire avec précaution un gros tournevis, comme illustré, et le pivoter de manière à dégager de la plaque l'axe du ressort.</p>
<p><b>E</b> Carefully dismantle the plate, taking care not to drop the spacer.</p> <p><b>D</b> Die Platte vorsichtig zerlegen und darauf achten, dass das Distanzstück nicht verloren geht.</p>		<p><b>S</b> Demontera kulissen försiktigt. Se till att inte distanshylsan trillar bort.</p> <p><b>F</b> Démonter soigneusement la plaque, en veillant à ne pas faire tomber l'entretoise.</p>
<p><b>E</b> Remove the spacer.</p> <p><b>D</b> Das Distanzstück entfernen.</p>		<p><b>S</b> Demontera distanshylsan.</p> <p><b>F</b> Retirer l'entretoise.</p>
<p><b>E</b> Take off the driver blade.</p> <p><b>D</b> Die Mitnehmerklinge herausnehmen.</p>		<p><b>S</b> Demontera drivaren.</p> <p><b>F</b> Retirer la lame poussoir.</p>
<p><b>E</b> Inspect the driver blade for signs of wear and ensure that it is straight. If it is worn or bent, change it.</p> <p><b>D</b> Die Mitnehmerklinge auf Verschleißanzeichen untersuchen und sicherstellen, dass sie gerade ist. Auswechseln, wenn sie verschlissen oder verbogen ist.</p>		<p><b>S</b> Kontrollera drivaren beträffande slitage och rakhet. Vid tveksamhet, byt drivaren.</p> <p><b>F</b> S'assurer que la lame poussoir ne présente pas de signes d'usure et qu'elle est bien droite. Si elle est usée ou tordue, la remplacer.</p>
<p><b>E</b> Fit the driver blade as shown.</p> <p><b>D</b> Die Mitnehmerklinge, wie gezeigt, einbauen.</p>		<p><b>S</b> Montera drivaren enligt bild.</p> <p><b>F</b> Remonter la lame poussoir comme illustré.</p>
<p><b>E</b> Insert the spacer.</p> <p><b>D</b> Das Distanzstück einsetzen.</p>		<p><b>S</b> Montera distanshylsan.</p> <p><b>F</b> Introduire l'entretoise.</p>



Servicing the stapling head  
Wartung des Heftkopfes

Underhåll av Häfthuvud 561  
Entretien de la tête d'agrafage

<p><b>E</b> Apply a small amount of grease to the moving parts. Then place the front plate on the spring pin and gently tap the parts together.</p> <p><b>D</b> Etwas Fett auf die beweglichen Teile auftragen. Danach die Vorderplatte auf den Federstift aufsetzen und die Teile vorsichtig zusammenklopfen.</p>		<p><b>S</b> Smörj in de rörliga delarna med lite fett. Därefter montera kuliss på spännstift och knacka försiktigt ihop delarna.</p> <p><b>F</b> Graisser légèrement les pièces de mouvement. Poser ensuite la plaque avant sur l'axe du ressort et taper légèrement pour que les pièces se calent ensemble.</p>
<p><b>E</b> Lightly grease the springs and insert them as shown.</p> <p><b>D</b> Die Federn leicht einfetten und, wie gezeigt, einsetzen.</p>		<p><b>S</b> Smörj in fjädrarna med lite fett och äntra fjädrarna enligt bild.</p> <p><b>F</b> Graisser légèrement les ressorts et les introduire (voir figure).</p>
<p><b>E</b> Assemble the spring guide, compress the spring and insert the screw.</p> <p><b>D</b> Die Federführung montieren, die Feder zusammendrücken und die Schraube einsetzen.</p>		<p><b>S</b> Montera fjäderstyrningen och tryck ihop fjädrarna och därefter montera skruven.</p> <p><b>F</b> Installer le guide de ressort, comprimer le ressort et introduire la vis.</p>
<p><b>E</b> Turn the driver assembly over and install the washer and nut.</p> <p><b>D</b> Die Antriebsbaugruppe umdrehen und die Scheibe und Mutter installieren.</p>		<p><b>S</b> Vänd på de drivande delarna och montera bricka och mutter.</p> <p><b>F</b> Renverser l'ensemble poussoir et mettre en place la rondelle et l'écrou.</p>
<p><b>E</b> Hold the screw with an Allen key and tighten the nut. <b>Note:</b> The holes for the four securing screws must be aligned.</p> <p><b>D</b> Die Schraube mit einem Innensechskantschlüssel festhalten und die Mutter festziehen. <b>Hinweis:</b> Die Löcher für die vier Befestigungsschrauben müssen fluchten.</p>		<p><b>S</b> Håll emot skruven med en insexnyckel och drag åt muttern. Obs! Hålen för de fyra fästskruvarna måste vara centrerade.</p> <p><b>F</b> Tenir la vis avec une clef pans creux et serrer l'écrou. <b>Remarque:</b> Les orifices destinés aux quatre vis de fixation doivent être alignés.</p>
<p><b>E</b> Fit the driver assembly to the staple track and fit the carton protector at the rear.</p> <p><b>D</b> Die Antriebsbaugruppe in die Heftschiene montieren und den Kartonschutz an der Rückseite befestigen.</p>		<p><b>S</b> Montera de drivande delarna till klammerbanan samt montera kartongskyddet bakåt.</p> <p><b>F</b> Monter l'ensemble poussoir sur le rail des agrafes, et installer à l'arrière la garde des cartons.</p>
<p><b>E</b> Tighten the four screws.</p> <p><b>D</b> Die vier Schrauben festziehen.</p>		<p><b>S</b> Drag åt de fyra skruvarna.</p> <p><b>F</b> Serrer les quatre vis.</p>



**Servicing the stapling head**  
**Wartung des Heftkopfes**

**Underhåll av Häfthuvud 561**  
**Entretien de la tête d'agrafage**

<p><b>E</b> Fit a new feed spring.</p> <p><b>D</b> Eine neue Vorschubfeder einbauen.</p>		<p><b>S</b> Montera ny frammatarfjäder.</p> <p><b>F</b> Monter un ressort d'alimentation neuf.</p>
<p><b>E</b> Gently tap in the spring pin. Make sure that the roller is not trapped.</p> <p><b>D</b> Den Federstift vorsichtig einklopfen. Sicherstellen, dass die Rolle nicht klemmt.</p>		<p><b>S</b> Knacka försiktigt i spännstiftet. Se till att inte fjäderdistanserna fastnar.</p> <p><b>F</b> Enfoncer avec précaution l'axe du ressort. S'assurer que le ressort n'est pas bloqué.</p>



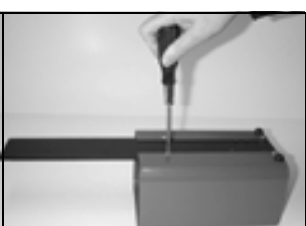



**Servicing the foot valve**  
**Wartung des Fußventils**

**Underhåll av fotventil**  
**Entretien de la valve à pédale**

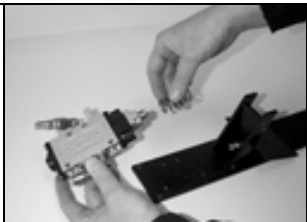
<p><b>E</b> Remove the four screws securing the cover.</p> <p><b>D</b> Die vier Schrauben entfernen, mit denen die Abdeckung befestigt ist.</p>		<p><b>S</b> Demontera de fyra skruvarna till plåtskyddet.</p> <p><b>F</b> Retirer les quatre vis qui retiennent le couvercle.</p>
<p><b>E</b> Remove the bottom plate.</p> <p><b>D</b> Die untere Platte entfernen.</p>		<p><b>S</b> Tag bort bottenplattan.</p> <p><b>F</b> Retirer la plaque de fond.</p>
<p><b>E</b> Remove the four screws securing the valve.</p> <p><b>D</b> Die vier Schrauben entfernen, mit denen das Ventil befestigt ist.</p>		<p><b>S</b> Demontera ventilens fyra skruvar.</p> <p><b>F</b> Sortir les quatre vis qui retiennent la détente.</p>

**Servicing the foot valve**  
**Wartung des Fußventils**

**Underhåll av fotventil**  
**Entretien de la valve à pédale**

<p><b>E</b> Remove the valve and return spring.</p> <p><b>D</b> Das Ventil und die Rückholfeder entfernen.</p>		<p><b>S</b> Tag bort ventil och retur fjäder.</p> <p><b>F</b> Retirer la détente et le ressort de retour.</p>
<p><b>E</b> Inspect the foot pedal pivot pin and adjustment screw for signs of wear and excessive play. Change worn or defective parts.</p> <p><b>D</b> Den Fußpedal-Gelenkstift und die Justierschraube auf Verschleißanzeichen und zu großes Spiel inspizieren. Verschlossene oder defekte Teile auswechseln.</p>		<p><b>S</b> Kontrollera trampans lagring och justerskruv beträffande slitage och glapp. Byt defekta delar.</p> <p><b>F</b> S'assurer que l'axe pivot de la pédale et la vis de réglage ne présentent pas de signe d'usure ni de jeu excessif. Remplacer les pièces usées ou défectueuses.</p>
<p><b>E</b> Assemble the valve and spring as shown.</p> <p><b>D</b> Das Ventil und die Feder, wie gezeigt, montieren.</p>		<p><b>S</b> Montera ventil och fjäder enligt bild.</p> <p><b>F</b> Monter la détente et le ressort comme illustré.</p>
<p><b>E</b> Insert the four valve securing screws, adjust the valve so that its stem meets the centre of the adjustment screw, and tighten the screws.</p> <p><b>D</b> Die vier Ventilbefestigungsschrauben einstecken und das Ventil so justieren, dass dessen Spindel auf die Mitte der Justierschraube trifft und die Schrauben festziehen.</p>		<p><b>S</b> Montera de fyra skruvarna, justera ventilen så att ventilspindeln träffar justerskruven i centrum.</p> <p><b>F</b> Introduire les quatre vis de fixation de la détente, et régler celle-ci de telle sorte que sa tige soit presque en contact avec le centre de la vis de réglage, puis serrer les vis.</p>
<p><b>E</b> When the foot pedal is pressed fully down, there should be a gap of about 1 mm between the adjustment screw and the end of the valve stem. If necessary slacken the lock nut, turn the adjustment screw to obtain this distance, and tighten the lock nut to keep this setting.</p> <p><b>D</b> Wenn das Fußpedal voll nach unten gedrückt wird, muss ein Spalt von ca. 1 mm zwischen der Justierschraube und dem Ende der Ventilspindel vorhanden sein. Ggf. die Gegenmutter lösen und die Justierschraube drehen, um diesen Abstand einzustellen. Die Gegenmutter wieder festziehen, um diese Einstellung beizubehalten.</p>		<p><b>S</b> När trampan är i sitt nedre läge skall avståndet vara ca 1 mm mellan justerskruven och ventilens gavel.</p> <p><b>F</b> Dès lors que la pédale est enfoncée à fond, il doit y avoir un jeu d'environ 1 mm entre la vis de réglage et l'extrémité de la tige de la détente. Si nécessaire, débloquer le contre-écrou, agir sur la vis de réglage pour obtenir ce jeu, et serrer de nouveau le contre-écrou afin de conserver ce réglage.</p>
<p><b>E</b> Refit and secure the cover.</p> <p><b>D</b> Die Abdeckung wieder aufsetzen und befestigen.</p>		<p><b>S</b> Montera plåtskyddet.</p> <p><b>F</b> Remonter le couvercle et le fixer en place.</p>

Measures to be taken before use  
Maßnahmen vor dem Gebrauch

Åtgärder före idrifttagande  
Mesures à prendre avant la mise en service

### E Loading the magazine

Always use original Josef Kihlberg staples. The correct designation is marked on each stapling head.

Pull the pusher ① back and lift up the magazine breech ②. Insert staple strips ③ from the rear.

Do not overload the magazine, as this may damage the pusher when the breech is closed.

Never let go of the pusher if it is pulled back when the magazine is empty; carefully guide it forward by hand.

### S Laddning av magasinet

Använd rätt sort Josef Kihlberg-klammer JK561 12-22.

Dra frammataren ① bakåt och fäll upp i parkeringsläget. ②. Klammerstavarna ③ förs in bakifrån.

Ladda inte så många klammer i magasinet att frammataren skadas när slutstycket fälls ner igen.

Släpp aldrig frammataren från sitt bakersta läge vid tomt magasin, utan för fram det försiktigt för hand.

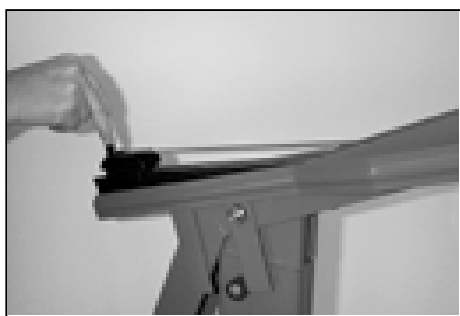

1

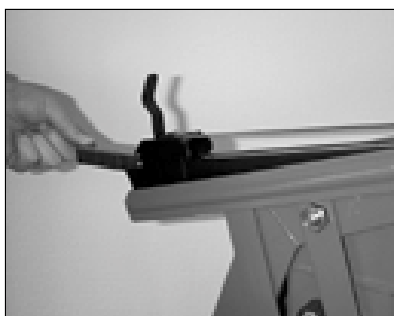

2



3

### D Laden des Magazins

Immer nur Josef Kihlberg-Originalklammern verwenden. Die genaue Bezeichnung ist an jedem Heftkopf aufgedruckt.

Den Schieberkloben ① nach hinten ziehen und den Magazinverschluss ② anheben. Die Klammerstreifen ③ werden von hinten eingegeben.

Das Magazin nicht überladen, da dies zu Schäden am Schieberkloben führt, wenn der Verschluss geschlossen wird.

Niemals den Kloben bei leerem Magazin in der hinteren Stellung loslassen. Den Kloben vorsichtig mit der Hand nach vorne führen.

### F Chargement du magasin

N'utiliser que des agrafes d'origine Josef Kihlberg. La désignation précise est indiquée sur chacune des têtes d'agrafage.

Tirer le poussoir ① en arrière et soulever la culasse du magasin ②. Introduire la bande d'agrafes ③ par l'arrière.

Ne pas surcharger le magasin, ceci risquant d'endommager le poussoir lorsque l'on referme la culasse.

Ne jamais lâcher le poussoir depuis l'arrière quand le magasin est vide; le guider soigneusement à la main.

### E Anvil adjustment

Although the tool is tested carefully before delivery, it may have been roughly treated during transport, and the anvil may therefore have to be adjusted.

Press down a staple by hand until the staple legs are visible.

Move the staple head down towards the anvil ① and check that the staple legs hit the anvil symmetrically.

If necessary, loosen the screw ② and centre the anvil to the staple. Remember to lock the screw after adjustment.

Make a test-stapling a piece of carton. If the alignment is correct, you can start using the tool.

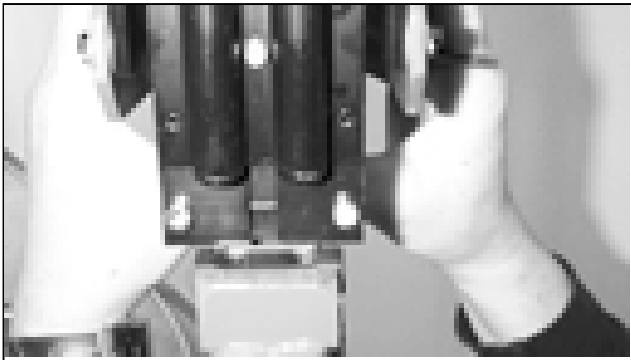

①

### D Einstellung der Rillplatte

Obwohl jedes Gerät vor der Auslieferung genau geprüft wird, kann eine Einstellung der Rillplatte aufgrund von Erschütterungen beim Transport erforderlich sein.

Eine Klammer mit der Hand so weit herunter drücken, bis die Klammerschenkel sichtbar sind. Den Heftkopf nach unten in Richtung Rillplatte ① bewegen und kontrollieren, ob die Klammerschenkel symmetrisch auf die Rillplatte treffen.

Ggf. die Schraube ② lösen und die Rillplatte zentrisch auf die Klammer ausrichten. Darauf achten, dass die Schraube danach wieder festgezogen wird.

Machen Sie eine Probeklammerung in einem Stück Karton. Wenn alles in Ordnung ist, können Sie mit der Arbeit anfangen.

### S Inställning av städet

Verktyget har provats noga före leveransen. Det kan dock ha fått hårda törnar under transporten och en kontroll av städets inställning skall därför genomföras.

Tryck för hand fram en klammer, så att klammerbenen sticker ut från drivarstyrningen.

För ned häfthuvudet mot städet ① och kontrollera att benen träffar städets fördjupningar symmetriskt.

Lossa skruven ② vid behov och justera städet i sidled. Glöm ej att låsa skruven efter justeringen.

Gör en provhäftning på en kartongbit. Är allt i sin ordning, kan arbetet påbörjas.



②

### F Réglage de l'enclure

Bien que chacun des outils ait été soigneusement testé avant la livraison, il se peut qu'il ait été traité sans ménagement pendant le transport, l'enclume risquant en conséquence de devoir être réglée.

Introduire une agrafe à la main jusqu'à ce que les pointes de l'agrafe soient visibles. Abaisser la tête d'agrafage vers l'enclume ② et s'assurer que les pointes de l'agrafe entrent en contact uniformément avec l'enclume.

Si nécessaire, desserrer la vis ① et centrer l'enclume par rapport à l'agrafe. Ne pas oublier de resserrer la vis après ce réglage.

Faire un essai d'agrafage sur un morceau de carton. Si le réglage est bien le bon, on pourra commencer le travail.

Measures to be taken before use (Cont.)  
Maßnahmen vor dem Gebrauch (Forts.)

(Forts.) Åtgärder före idrifttagande  
(Suite) Mesures à prendre avant la mise en service

## E Pneumatic tools (PN)

Pneumatic tools must be used with a line lubricator unit such as Josef Kihlberg part nr 142090, with a water separator, pressure regulator and micro-oiler adjusted to 70 psi pressure for proper functioning. A lower pressure will provide more silent but also slower operation.

The pneumatic cylinder is designed so as to give the stapling head a fast initial movement and to then slow down to provide gentle stapling.

**Stapling gap:** maximum 100 mm

Pneumatic tools are delivered with the stapling gap set to:

Bottom staplers: 95 mm Side staplers: 60 mm

### Adjustment of stapling gap

- Disconnect the air supply
- Slacken the lock nut ②
- Turn the piston rod ① to set the required gap
- Tighten the lock nut ②

### Speed

On delivery the speed is set to 80 strokes/min at 70 psi air pressure. Max. air pressure: 100 psi.

### Speed adjustment

- Slacken the lock nut ③
- Unscrew the silencer ④ to obtain the desired speed. The setting is stepless, max. 160 strokes/min
- Tighten the lock nut ③

## S Tryckluftswerktyg (PN)

Tryckluftsdrevena verktyg skall vara försedda med en luftberedare som Josef Kihlberg detaljnr 142090, med vattenavskiljare, tryckregulator och dimsmörjare justerad till 5 bar för att fungera på rätt sätt. Lägre tryck ger tystare gång, men också långsammare häftning.

Tryckluftscylindern är så konstruerad att den ger häfthuvudet en snabb initialrörelse, som sedan bromsas upp för att erhålla en mjuk häftning.

**Häftgap:** max 100 mm

Tryckluftswerktyg levereras med häftgapet inställt på:

Bottenhäftare: 95 mm Planhäftare: 60 mm

### Justering av häftgap

- Koppla bort tryckluften
- Lossa mutter ②
- Vrid kolvstång ① för att erhålla önskat gap
- Lås mutter ② igen

### Hastighet

Vid leverans är hastigheten satt till 80 slag/min vid 5 bar arbetstryck. Max. arbetstryck: 7 bar.

### Justering av hastighet

- Lossa mutter ③
- Skruva ut ljuddämpare ④ för att erhålla önskad hastighet inställningen är steglös, max 160 slag/min
- Lås mutter ③ igen

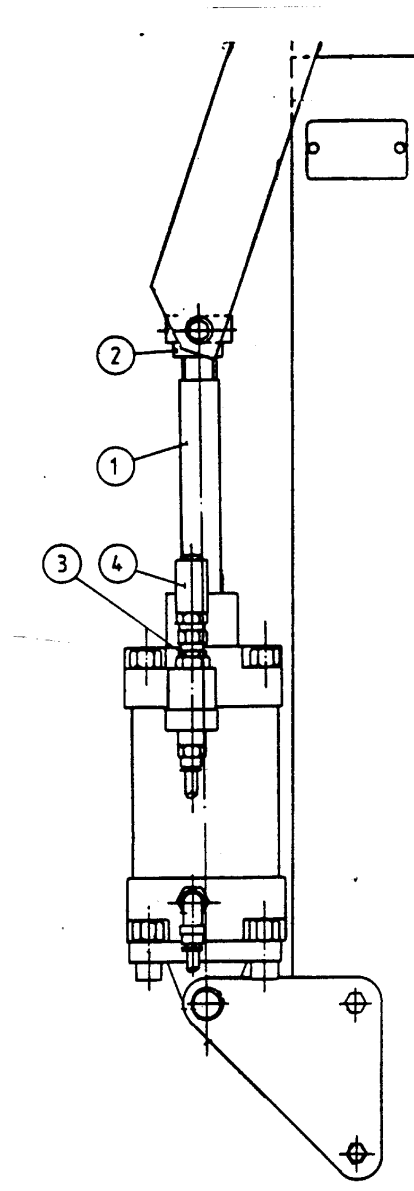

## Achtung

Anweisungen auf Deutsch auf Seite 14

## Attention

Instructions en Français en page 14

**D Pneumatische Geräte (PN)**

Pneumatische Geräte müssen mit einer Leitungsschmiereinheit (z. B. Josef Kihlberg - Artikel-Nr. 142090), mit einem Wasserabscheider und Druckregler mit Mikronebelöler betrieben werden, der für eine korrekte Funktion auf 5 bar eingestellt wird. Ein niedrigerer Druck bietet leisere Betriebsgeräusche aber auch langsamere Funktion.

Der Druckluftzylinder ist so konstruiert, dass der Heftkopf sich im Anfang schnell bewegt und die Bewegung dann langsam abgebremst wird, um ein sanftes Heften zu erreichen.

**Heftöffnung:** Maximum 100 mm

Pneumatische Geräte werden mit folgenden Heftöffnungseinstellungen geliefert:

Bodenhefter: 95 mm, Seitenhefter: 60 mm.

**Einstellen der Heftöffnung**

- Druckluftversorgung trennen
- Gegenmutter ② lösen
- Kolbenstange ① drehen, um die gewünschte Öffnung einzustellen
- Gegenmutter ② wieder festziehen

**Geschwindigkeit**

Bei Auslieferung ist das Gerät eingestellt, um mit einer Geschwindigkeit von 80 Hub/min bei 5 bar Druck zu arbeiten. Max. Druck: 7 bar.

**Justierung der Geschwindigkeit**

- Gegenmutter ③ lösen
- Schalldämpfer ④ herausdrehen, bis die gewünschte Geschwindigkeit eingestellt ist. Die Einstellung ist stufenlos, max. 160 Hub/min.
- Gegenmutter ③ wieder festziehen

**F Agrafeuses pneumatiques (PN)**

Les agrafeuses pneumatiques doivent être raccordées à l'alimentation en air comprimé par le biais d'un appareil de lubrification sur ligne tel que le modèle Joseph Kihlberg N° 142090, avec séparateur d'eau, régulateur de pression et micro-huileur réglé à une pression de 5 bar. Si la pression est plus basse, l'outil est moins bruyant mais également plus lent.

La structure du cylindre pneumatique est telle que le mouvement initial de la tête d'agrafage est rapide, puis ralentit pour assurer un agrafage en douceur.

**Ouverture d'agrafage:** maximum 100 mm

A la livraison, l'ouverture des agrafeuses PN est réglée à:

Agrafeuses pour fond: 95 mm - Agrafeuses pour côtés: 60 mm

**Réglage de l'ouverture**

- Débrancher l'agrafeuse de l'air comprimé
- Desserrer l'écrou ②
- Tourner la tige piston ① afin d'obtenir l'ouverture voulue
- Rebloquer l'écrou ②

**Vitesse**

A la livraison, la vitesse est réglée pour 80 coups/mn à une pression de 5 bar. Pression maximale: 7 bar.

**Réglage de la vitesse**

- Desserrer l'écrou de verrouillage ③
- Dévisser le silencieux ④ jusqu'à obtention de la vitesse voulue. Le réglage est à l'infini jusqu'à un maximum de 160 coups/mn.
- Rebloquer l'écrou de verrouillage ③

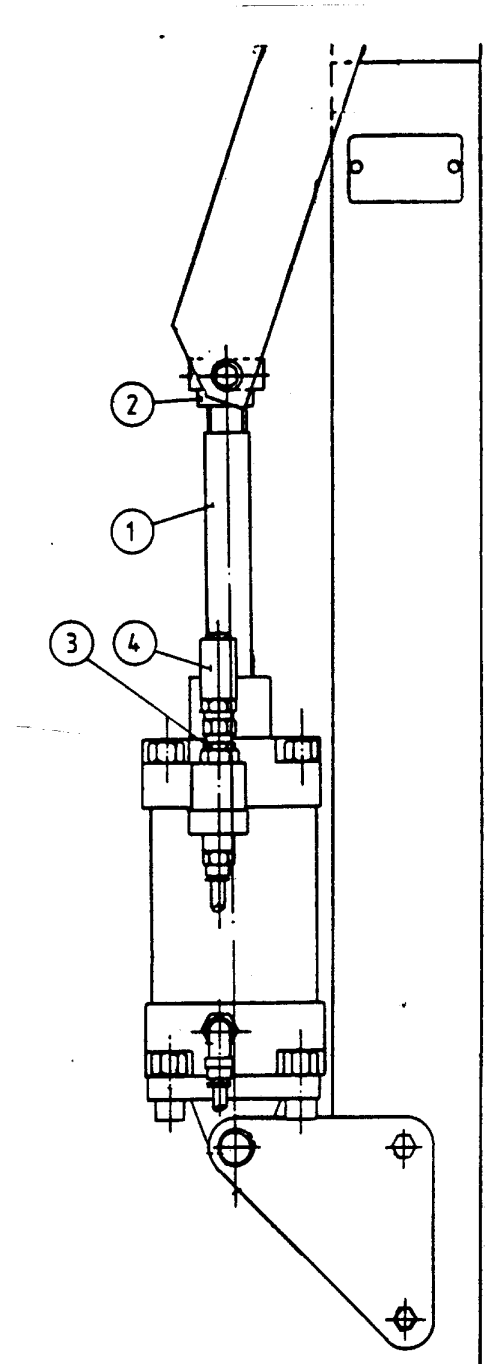

NB

Obs

Instructions in English on page 13

Instruktioner på svenska på sida 13